

LES MATÉRIAUX SÉLECTION de A à Z

jusqu'au 26 octobre 2019



SOMAC

MATÉRIAUX DE CONSTRUCTION

PAPEETE
Vallée de Titiroa
Tél. : 40 501 950
Fax : 40 426 037
somac@somac.pf

RAIATEA
Z.I. de Tahina
Uturoa
Tél. : 40 600 600
Fax : 40 662 626
contact@somacraiatea.pf



ARMATURE

FONDATION

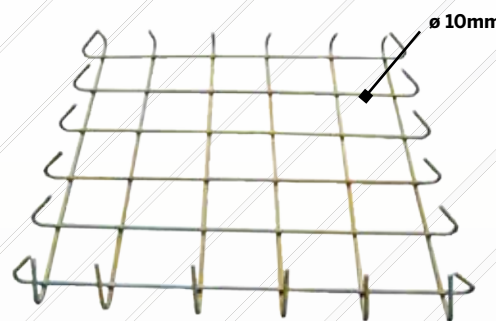

SEMELLE ISOLÉE

Dimensions en cm.	Réf.	PRIX
40 x 40	KAAFS10	850 F
50 x 50	KAAFS11	995 F
60 x 60	KAAFS12	1 515 F
70 x 70	KAAFS13	1 690 F
80 x 80	KAAFS14	2 355 F
90 x 90	KAAFS15	2 495 F
100 x 100	KAAFS16	3 190 F

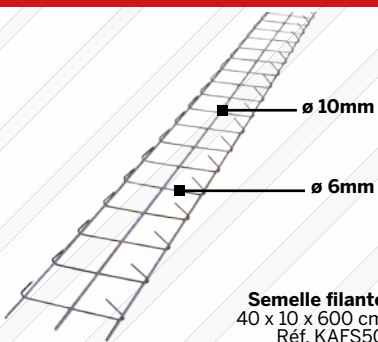

Semelle filante
40 x 10 x 600 cm
Réf. KAFL50

5 915 F



Attente poteau
9 x 9 x 170 cm
Réf. KAFAP10

2 960 F

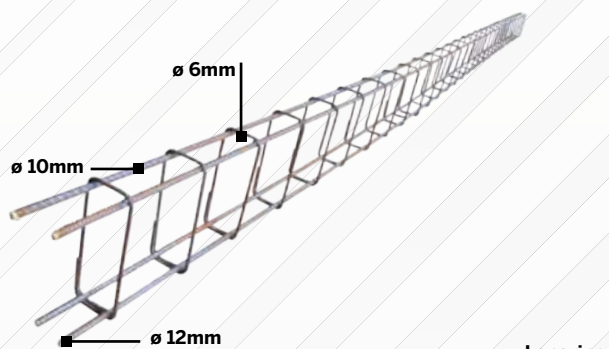

Longrine
9 x 23 x 600 cm
Réf. KAFL30

9 040 F

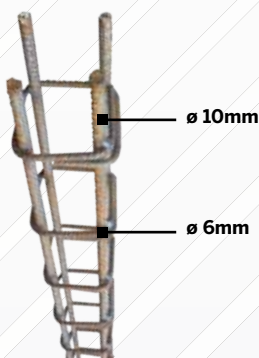

Poteau
9 x 9 x 300 cm
Réf. KAFAP20

3 935 F

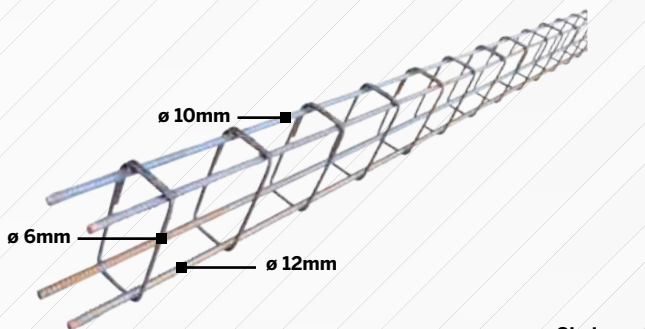

Chainage
9 x 19 x 600 cm
Réf. KAFAC20

8 860 F

ARMATURES PRÉFABRIQUÉES BÉTON PRÊT À L'EMPLOI



Tél. : 40 50 19 50 - Fax : 40 42 60 37

Dimensions en cm	Réf.	PRIX
9 x 9	KACD099	50 F
9 x 19	KACD199	65 F
9 x 23	KACD239	75 F

Étrier façonné
Fil ø 6mm

PANNEAU DE DALLAGE



Désignation	Dimensions en m	ø fil en mm	Maille en mm	Réf.	PRIX
PAFC	3,60 x 2,40	4,5	200 x 200	BS080C	2 990 F
PAF10	4,20 x 2,40	5,5	200 x 200	BST11	4 914 F
ST20	6,00 x 2,40	6	150 x 300	BST20	8 837 F
ST25	6,00 x 2,40	7	150 x 300	BST25	10 627 F
ST25C	6,00 x 2,40	7	150 x 150	BST25C	13 009 F
ST35	6,00 x 2,40	7	100 x 300	BST35	14 457 F
ST50	6,00 x 2,40	8	100 x 300	BST50	16 749 F
ST50C	6,00 x 2,40	8	100 x 100	BST50C	24 570 F
ST60	6,00 x 2,40	9	100 x 200	BST60	24 398 F
ST65C	6,00 x 2,40	9	100 x 100	BST65C	26 822 F

ROND CRÉNELÉ



Longueur 6 m			Longueur 12 m		
ø en mm	Réf.	PRIX	ø en mm	Réf.	PRIX
6	BRC0661	220 F	-	-	-
8	BRC0861	333 F	8	BRC0812	666 F
10	BRC1061	520 F	10	BRC1012	1 039 F
12	BRC1261	748 F	12	BRC1212	1 496 F
14	BRC1461	1 043 F	14	BRC1412	2 085 F
16	BRC1661	1 362 F	16	BRC1612	2 724 F
20	BRC2061	2 164 F	20	BRC2012	4 327 F
25	BRC2506	3 380 F	25	BRC2512	6 760 F
32	BRC3261	5 448 F	32	BRC3212	10 897 F
-	-	-	40	BRC4012	15 104 F

ROND LISSE



Longueur 6 m		
ø en mm	Réf.	PRIX
8	BRL08	394 F
10	BRL10	631 F
12	BRL12	900 F
14	BRL14	1 205 F
16	BRL16	1 574 F
20	BRL20	2 462 F



Rouleau fil attache noir
ø 1,1 mm - 5 kg - Réf. LEV3022

1 995 F



Baguette de soudure
electrode GEKA

G48N
2,5 - 250 pièces - Réf. CEN0012
disponible en 3,2 - 155 pièces -
Réf. CEN0013

1 995 F



Coupe boulon
750 mm
Réf. TAL0094

5 995 F

ARMATURE ASSEMBLÉE

ARMATURE FAÇONNÉE

TREILLIS SOUDÉ

FER À BÉTON

POUTRELLE - Acier qualité S235 JR

IPE	Longueur 6 m			Longueur 9 m			Longueur 12 m		
	H en mm	Réf.	PRIX	H en mm	Réf.	PRIX	H en mm	Réf.	PRIX
	80	BIP0806	7 995 F	-	-	-	80	BIP0812	15 990 F
	100	BIP1006	10 773 F	100	BIP1009	16 160 F	100	BIP1012	21 546 F
	120	BIP1206	12 405 F	120	BIP1209	18 607 F	120	BIP1212	24 810 F
	140	BIP1406	13 995 F	140	BIP1409	20 993 F	140	BIP1412	27 990 F
	160	BIP1606	16 642 F				160	BIP1612	33 284 F
	180	BIP1806	22 195 F				180	BIP1812	44 390 F
	200	BIP2006	26 436 F				200	BIP2012	52 872 F
	220	BIP2206	29 695 F				220	BIP2212	59 390 F
	240	BIP2406	35 995 F				240	BIP2412	71 990 F
	270	BIP2706	42 450 F				270	BIP2712	84 899 F
	300	BIP3006	45 849 F				300	BIP3012	91 698 F

Les prix des aciers sont à titre indicatif et fluctuent en fonction des arrivages.

UPN	Longueur 6 m			UAC	Longueur 6 m			HEA	Longueur 6 m		
	H en mm	Réf.	PRIX		Dimensions en mm	Réf.	PRIX		H en mm	Réf.	PRIX
	80	BUN0806	9 922 F		40 x 20 x 5	BUP04	3 310 F				
	100	BUN1006	12 025 F		50 x 38 x 5	BUP05	4 452 F		100	BHE1061	21 735 F
	120	BUN1206	15 202 F		60 x 30 x 6	BUP06	5 848 F		120	BHE1261	25 901 F
	140	BUN1406	18 152 F		70 x 40 x 6	BUP07	7 808 F				
	200	BUN2006	30 534 F								



Disque à tronçonner
 Ø 115 : Réf. FDR0114
 Ø 125 : Réf. FDR0115 - 195 F
 Ø 150 : Réf. FDR0116 - 220 F
 Ø 230 : Réf. FDR0117 - 295 F



Peinture anti-rouille
ASTRAL
 9 coloris
 0,5 L - 6 m²
 2 L - 24 m² - 6 995 F



Peinture anti-rouille
PHILOPHER
 6 coloris
 5 KG - 40 m²
 25 KG - 200 m² - 33 795 F

À partir de 165 F

À partir de 1 695 F

À partir de 8 295 F

TUBE DE CONSTRUCTION - Acier qualité S235 JR

CARRÉS	Longueur 6 m - Épaisseur 3 mm			RECTANGLES	Longueur 6 m - Épaisseur 3 mm		
	Dimensions en mm	Réf.	PRIX		Dimensions en mm	Réf.	PRIX
	30 x 30	BCP030	2 864 F		40 x 30	BRP0403	3 050 F
	40 x 40	BCP040	3 841 F		50 x 30	BRP0503	3 854 F
	50 x 50	BCP050	5 094 F		60 x 30	BRP0603	4 129 F
	60 x 60	BCP060	6 024 F		60 x 40	BRP0604	4 576 F
	80 x 80	BCP080	8 214 F		80 x 40	BRP0804	6 348 F
	100 x 100	BCP100	10 412 F		100 x 50	BRP1005	7 408 F

FER CARRÉ PLEIN

FER CARRÉ PLEIN	Longueur 6 m - Épaisseur 3 mm		
	Dimensions en mm	Réf.	PRIX
	10 x 10	BKP010	850 F
	12 x 12	BKP012	1 223 F
	14 x 14	BKP014	1 667 F
	16 x 16	BKP016	2 174 F

CORNIÈRE

CORNIÈRE	Longueur 6 m - Épaisseur 3 mm		
	Dimensions en mm	Réf.	PRIX
	40 x 40 x 4	BLP404	2 805 F
	45 x 45 x 4,5	BLP4545	3 568 F
	50 x 50 x 5	BLP505	4 425 F
	60 x 60 x 6	BLP606	6 701 F
	80 x 80 x 8	BLP808	10 095 F

FER PLAT

FER PLAT	Longueur 6 m			
	Largeur en mm	Épaisseur	Réf.	PRIX
	40	4	BPP0404	1 442 F
		10	BPP0410	3 613 F
	50	4	BPP0505	2 595 F
		6	BPP0606	3 455 F
	80	6	BPP0806	4 268 F
		8	BPP0808	5 781 F
	100	6	BPP1006	5 499 F
		10	BPP1010	8 877 F
	120	6	BPP1206	6 975 F
		8	BPP1508	8 493 F
	200	10	BPP2010	19 247 F

FER TE

FER TE	Longueur 6 m		
	Dimensions en mm	Réf.	PRIX
	30 x 30 x 4	BTP304	2 236 F
	40 x 40 x 5	BTP404	3 661 F
	50 x 50 x 6	BTP506	5 432 F

POUTRELLE - Acier qualité Q195



Fer OMEGA Galva
60 x 35 x 3 mm - Longueur 6 m
Réf. BOGALVA

5 255 F

POUTRELLE - Acier qualité S235 JR

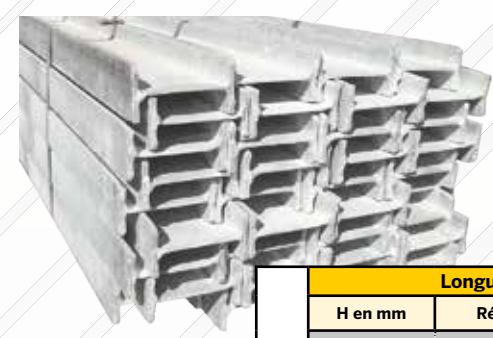

Longueur 6 m			
H en mm	Réf.	PRIX	
80	BIPG086	8 995 F	
100	BIPG106	12 500 F	
120	BIPG126	15 995 F	
140	BIPG146	19 895 F	

CORNIÈRE



Longueur 6 m		
Largeur en mm	Réf.	PRIX
20 x 20 x 3	BLG203	1 650 F
25 x 25 x 3	BLG253	1 745 F
30 x 30 x 3	BLG303	2 095 F
35 x 35 x 3,5	BLG3535	2 615 F
40 x 40 x 4	BLG404	2 995 F
50 x 50 x 5	BLG505	5 345 F
63 x 63 x 6	BLG606	6 950 F
80 x 80 x 8	BLG808	12 245 F

FER PLAT



Longueur 6 m			
Largeur en mm	Épaisseur	Réf.	PRIX
20	3	BPG0203	935 F
	10	BPG0210	2 895 F
25	4	BPG0254	1 445 F
	4	BPG0304	1 735 F
40	4	BPG0404	1 915 F
	10	BPG0410	4 790 F
50	5	BPG0505	2 995 F
60	6	BPG0606	3 215 F
80	6	BPG0806	5 610 F
	8	BPG0808	7 480 F
100	6	BPG1006	7 015 F
	10	BPG1010	11 690 F
120	6	BPG1206	8 680 F
	6	BPG1506	10 850 F
150	8	BPG1508	14 450 F
	6	BPG2006	14 465 F
200	6	BPG2010	24 110 F

TUBE DE CONSTRUCTION - Acier qualité S235 JR

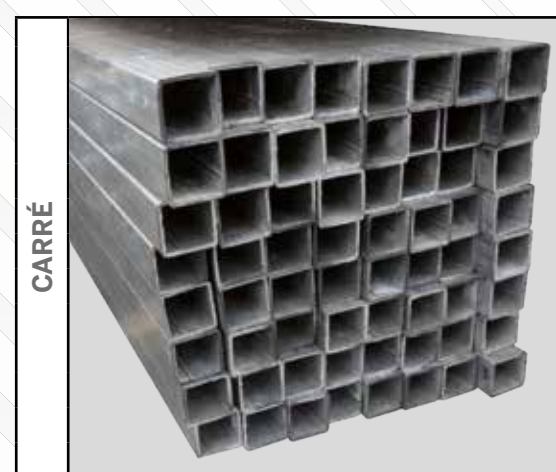

Longueur 6 m - Épaisseur 1,5 mm			Longueur 6 m - Épaisseur 3 mm		
Dimensions en mm	Réf.	PRIX	Dimensions en mm	Réf.	PRIX
20 x 20	BCG1003	1 415 F	50 x 50	BCG3011	5 525 F
25 x 25	BCG1005	1 590 F	60 x 60	BCG3013	6 620 F
30 x 30	BCG1007	2 260 F	80 x 80	BCG3015	8 940 F
35 x 35	BCG1008	2 670 F	100 x 100	BCG3017	11 520 F
40 x 40	BCG1009	2 965 F	120 x 120	BCG3019	14 395 F
Longueur 6 m - Épaisseur 2 mm			150 x 150	BCG3021	19 990 F
20 x 20	BCG2003	1 750 F	200 x 200	BCG3024	24 995 F
30 x 30	BCG2007	2 440 F			
35 x 35	BCG2008	3 635 F			
40 x 40	BCG2009	3 890 F			



Longueur 6 m - Épaisseur 1,5 mm			Longueur 6 m - Épaisseur 3 mm		
Dimensions en mm	Réf.	PRIX	Dimensions en mm	Réf.	PRIX
30 x 20	BRG1002	1 790 F	50 x 30	BRG3008	4 210 F
40 x 20	BRG1004	2 195 F	60 x 30	BRG3009	4 775 F
40 x 30	BRG1005	2 595 F	80 x 40	BRG3015	6 225 F
50 x 25	BRG1007	2 790 F	100 x 50	BRG3020	7 930 F
Longueur 6 m - Épaisseur 2 mm			120 x 60	BRG3024	9 860 F
50 x 30	BRG2008	3 040 F	150 x 50	BRG3030	11 700 F
60 x 30	BRG2009	3 996 F	150 x 100	BRG3032	13 995 F
			200 x 100	BRG3039	17 520 F



Longueur 6 m - mâle / femelle			Longueur 6 m - lisse		
Ø en pouces	Réf.	PRIX	Ø en pouces	Réf.	PRIX
1/2	CG015	1 695 F	1/2	CG215	1 495 F
3/4	CG020	2 195 F	3/4	CG220	1 895 F
1	CG026	2 695 F	1	CG225	2 485 F
1"1/4	CG033	4 595 F	1"1/4	CG232	3 235 F
1"1/2	CG040	4 995 F	1"1/2	CG240	4 190 F
2	CG050	5 495 F	2	CG250	6 590 F
3	CG080	9 795 F	3	CG280	10 395 F
4	CG102	16 495 F	4	CG290	15 595 F

SÉLECTION SOMAC
MATÉRIEL DE CONSTRUCTION

170 A

Poste à souder
Réf. AGE0359

24 990 F

POSTE À SOUDER

170 A

Poste à souder + casque
Réf. IMS0009

34 995 F

ACIER
INOX
ALU

140 A

Poste à souder multiprocess
avec ou sans gaz
Réf. IMS0038

56 995 F

TÔLE ALUMINIUM

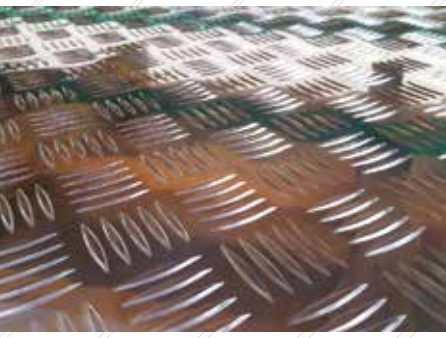

Tôle à damier alu
2,40 x 1,20 m - Épaisseur 1,6 mm
Réf. NAL0501

43 695 F

TUBE CARRÉ



Tube carré alu plein
12,7 x 12,7 mm - Longueur 5 m
Réf. NAL0401

10 395 F

Tube carré alu
40 x 40 mm
épaisseur 2 mm - longueur 5 m
Réf. NAL0201

18 995 F

CORNIÈRE ALUMINIUM

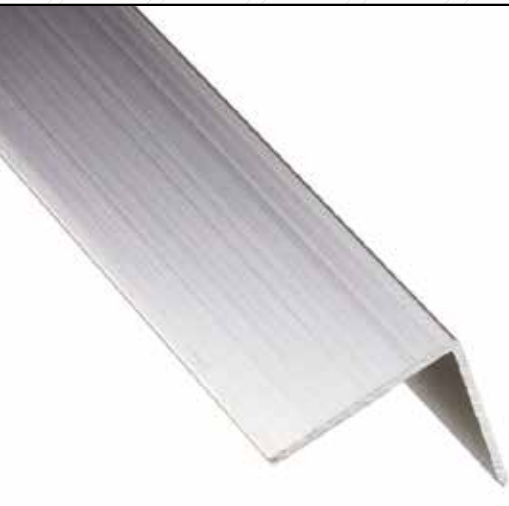

Longueur 5 m		
Dimensions en mm	Réf.	PRIX
12 x 12 x 1,6	NAL0003	2 495 F
12 x 20 x 1,6	NAL0004	3 195 F
12 x 25 x 1,6	NAL0006	3 595 F
20 x 20 x 1,6	NAL0005	3 995 F
20 x 32 x 1,5	NAL0001	4 895 F
20 x 40 x 1,6	NAL0007	5 995 F
25 x 65 x 3	NAL0010	17 294 F
40 x 40 x 1,6	NAL0008	8 094 F
50 x 50 x 1,5	NAL0002	9 495 F
50 x 50 x 3	NAL0009	18 695 F

CORNIÈRE ALUMINIUM BLANC



Longueur 5 m		
Largeur en mm	Réf.	PRIX
12 x 12 x 1,6	NAL0052	3 290 F
20 x 20 x 1,6	NAL0053	4 495 F
40 x 40 x 1,6	NAL0054	8 795 F
50 x 50 x 1,5	NAL0051	9 995 F

FER PLAT ALUMINIUM



Longueur 5 m		
Dimensions en mm	Réf.	PRIX
16 x 3	NAL0101	3 095 F
31,8 x 3,2	NAL0102	6 595 F
75 x 3	NAL0103	14 395 F

PROFILÉ U ALU

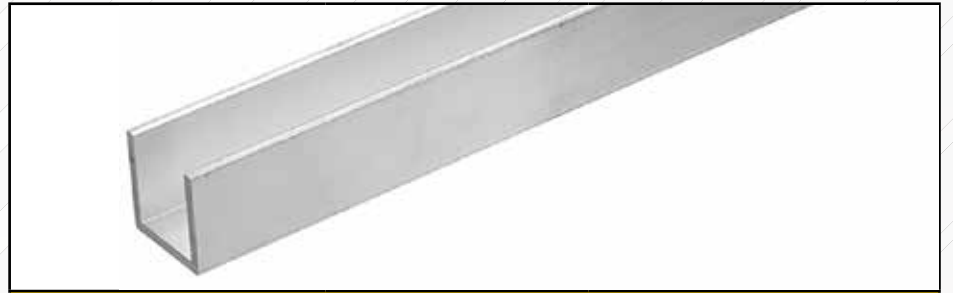

Longueur 5 m		
Dimensions en mm	Réf.	PRIX
20 x 20 - Épaisseur 2,5 mm	NAL0302	5 995 F
22 x 12- Épaisseur 1,5 mm	NAL0301	4 195 F
22 x 22- Épaisseur 3 mm	NAL0304	11 494 F
40 x 20- Épaisseur 4 mm	NAL0303	14 295 F

TÔLE INOX



Dimensions 2,00 x 1,00 m		
Épaisseur en mm	Réf.	PRIX
0,60	WT106	10 990 F
1,00	WT110	18 595 F
1,50	WT115	28 995 F
2,00	WT120	33 995 F

TÔLE ACIER NOIR

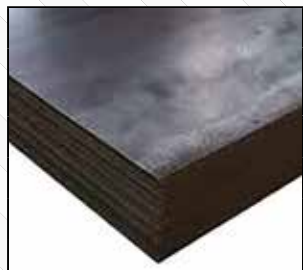

Dimensions 2,00 x 1,00 m		
Épaisseur en mm	Réf.	PRIX
1,5	BT015	5 995 F
2	BT020	7 295 F
3	BT030	11 395 F
4	BT040	14 095 F
Disponible jusqu'à 15 mm		

TAMIS GALVA



Dimensions 2,00 x 1,00 m			
Maille en mm	ø en mm	Réf.	PRIX
10	1,8	ETG10	5 200 F
20	2,7	ETG20	5 395 F
25	3,0	ETG25	4 295 F
30	3,4	ETG30	4 690 F
40	3,9	ETG40	4 795 F

TÔLE GALVA



Dimensions 2,00 x 1,00 m		
Épaisseur en mm	Réf.	PRIX
0,60	WTPG06	3 895 F
0,80	WTPG08	4 290 F
1,00	WTPG10	4 690 F
1,25	WTPG12	5 895 F
1,50	WTPG15	6 795 F
2,00	WTPG20	9 590 F
2,50	WTPG25	11 490 F
3,00	WTPG30	13 995 F
4,00	WTPG40	18 395 F

TÔLE LARMÉE NOIR



Épaisseur en mm	Dimension en cm	Réf.	PRIX
4/6	100 x 200	BTL46	16 995 F
	300 x 150	BTL47	37 990 F
5/7	100 x 200	BTL57	21 295 F
	300 x 150	BTL58	41 995 F

METAL DEPLOYÉ GALVA



Dimensions 2,00 x 1,00 m			
Maille en mm	Épaisseur en mm	Réf.	PRIX
20 x 25	2	EMDG252	6 590 F
28 x 13	1,5	EMDG253	6 190 F
30 x 30	3	EMDG303	7 695 F
60 x 30	3	EMDG304	16 995 F
35 x 15	2	EMDG350	8 090 F
35 x 20	2	EMDG352	4 995 F
40 x 30	3	EMDG403	5 845 F
50 x 30	3	EMDG503	8 295 F

PROFILÉ ALUMINIUM

TÔLE



BOIS TRAITÉ 1 POUCE

Disponible en 3 tailles
1 x 3
1 x 6
1 x 12



Section en pouces	Longueur en pieds	Réf.	PRIX
1 x 3	16	OT10316	937 F
	18	OT10318	1 054 F
	20	OT10320	1 172 F

Section en pouces	Longueur en pieds	Réf.	PRIX
1 x 6	12	OT10612	1 225 F
	14	OT10614	1 429 F
	16	OT10616	1 726 F
	18	OT10618	1 890 F
20	OT10620	2 204 F	

Section en pouces	Longueur en pieds	Réf.	PRIX
1 x 12	16	OT11216	3 768 F
	18	OT11218	4 239 F
	20	OT11220	4 918 F

Les prix des bois de construction sont à titre indicatif et fluctuent en fonction des arrivages.

BOIS TRAITÉ 2 POUCES



Section en pouces	Longueur en pieds	Réf.	PRIX
2 x 2	12	OT20212	696 F
	14	OT20214	807 F
	16	OT20216	822 F
	18	OT20218	926 F
	20	OT20220	1 029 F

Section en pouces	Longueur en pieds	Réf.	PRIX
2 x 3	10	OT20310	847 F
	12	OT20312	1 016 F
	14	OT20314	1 088 F
	16	OT20316	1 244 F
	18	OT20318	1 399 F
	20	OT20320	1 554 F
	22	OT20322	1 876 F
24	OT20324	2 937 F	

Section en pouces	Longueur en pieds	Réf.	PRIX
2 x 4	10	OT20410	982 F
	12	OT20412	1 179 F
	14	OT20414	1 374 F
	16	OT20416	1 570 F
	18	OT20418	1 768 F
	20	OT20420	1 964 F
	22	OT20422	2 280 F
24	OT20424	2 654 F	

POINT INFO

Mesure des pouces en cm

1 pouce	2,54 cm
2 pouces	5,08 cm
3 pouces	7,62 cm
4 pouces	10,16 cm
6 pouces	15,24 cm
8 pouces	20,32 cm
10 pouces	25,40 cm
12 pouces	30,48 cm

Mesure des pieds en mètre

10 pieds	3 m 05
12 pieds	3 m 66
14 pieds	4 m 27
16 pieds	4 m 88
18 pieds	5 m 49
20 pieds	6 m 10
22 pieds	6 m 71
24 pieds	7 m 32

Disponible en 7 tailles

2 x 2	2 x 4	2 x 8	2 x 12
2 x 3	2 x 6	2 x 10	

Section en pouces	Longueur en pieds	Réf.	PRIX
2 x 6	10	OT20610	1 496 F
	12	OT20612	1 796 F
	14	OT20614	2 095 F
	16	OT20616	2 304 F
	18	OT20618	2 694 F
	20	OT20620	2 993 F
	22	OT20622	4 313 F
24	OT20624	4 454 F	

Section en pouces	Longueur en pieds	Réf.	PRIX
2 x 8	14	OT20814	2 880 F
	16	OT20816	3 513 F
	20	OT20820	4 114 F
	24	OT20824	5 494 F

Section en pouces	Longueur en pieds	Réf.	PRIX
2 x 10	16	OT21016	4 331 F
	18	OT21018	4 872 F
	20	OT21020	5 413 F

Section en pouces	Longueur en pieds	Réf.	PRIX
2 x 12	12	OT21212	4 761 F
	14	OT21214	5 067 F
	16	OT21216	5 791 F
	18	OT21218	6 515 F
	20	OT21220	7 842 F
	22	OT21222	8 166 F
	24	OT21224	9 967 F

BOIS TRAITÉ 3 POUCES

Section en pouces	Longueur en pieds	Réf.	PRIX
3 x 3	12	OT30312	1 858 F
	14	OT30314	2 168 F
	16	OT30316	2 478 F
	18	OT30318	2 787 F
	20	OT30320	3 236 F
	22	OT30322	3 560 F
	24	OT30324	3 884 F

Section en pouces	Longueur en pieds	Réf.	PRIX
3 x 4	16	OT30416	3 118 F
	18	OT30418	3 717 F
	20	OT30420	4 014 F
	24	OT30424	5 568 F

Section en pouces	Longueur en pieds	Réf.	PRIX
3 x 6	12	OT30612	3 675 F
	14	OT30614	4 287 F
	16	OT30616	4 733 F
	18	OT30618	5 512 F
	20	OT30620	6 125 F
	22	OT30622	6 737 F
24	OT30624	7 350 F	

BOIS TRAITÉ 4 POUCES



Section en pouces	Longueur en pieds	Réf.	PRIX
4 x 4	20	OT40420	4 826 F
4 x 6	20	OT40620	8 770 F
4 x 8	20	OT40820	11 074 F
4 x 10	24	OT41024	17 818 F

BOIS GRIFFÉ 2 POUCES ET 3 POUCES

Section en pouces	Longueur en pieds	Réf.	PRIX
2 x 3	20	OTG2320	1 972 F
2 x 4	20	OTG2420	2 149 F
3 x 6	20	OTG3620	7 378 F

ACCESSOIRE



SIMPSON Strong-Tie

Sabot ailé T250
140 x H105
épaisseur 2
Réf. SIM1204

495 F



SIMPSON Strong-Tie

Equerre renforcée
90 x 90
épaisseur 2,5
Réf. SIM1707

195 F



SIMPSON Strong-Tie

Equerre assemblage
50 x 50
épaisseur 2
Réf. SIM1719

195 F



SIMPSON Strong-Tie

Patte solivage
200 x 30
épaisseur 1,5
Réf. SIM2102

195 F



SIMPSON Strong-Tie

Feuillard perforé
0,9 x 10 m
épaisseur 1,5
Réf. SIM2001

2 695 F



Les prix des bois de construction sont à titre indicatif et fluctuent en fonction des arrivages.

CONTRE PLAQUÉ BAKELISÉ 1,22 x 2,44 m		
Épaisseur en mm	Réf.	PRIX
NOIR		
15	PAN0503	4 350 F
18	PAN0502	5 200 F
MARRON		
15	PAN0507	5 150 F
18	PAN0506	5 995 F

BOIS ORDINAIRE 1 POUCE



Section en pouces	Longueur en pieds	Réf.	PRIX
1 x 12	16	OO11216	2 803 F
	18	OO11218	3 153 F
	20	OO11220	3 503 F

BOIS ORDINAIRE 2 POUCES

Section en pouces	Longueur en pieds	Réf.	PRIX
2 x 3	12	OO20312	773 F
	14	OO20314	853 F
	16	OO20316	993 F
	18	OO20318	1 054 F
	20	OO20320	1 172 F

Section en pouces	Longueur en pieds	Réf.	PRIX
2 x 4	14	OO20414	996 F
	16	OO20416	1 138 F
	18	OO20418	1 281 F
	20	OO20420	1 423 F
	24	OO20424	1 485 F

Section en pouces	Longueur en pieds	Réf.	PRIX
2 x 6	12	OO20612	1 322 F
	16	OO20616	1 763 F
	18	OO20618	1 984 F
	20	OO20620	2 204 F

BOIS ORDINAIRE 3 POUCES

Section en pouces	Longueur en pieds	Réf.	PRIX
3 x 3	20	OO30320	2 245 F
3 x 4	18	OO30418	2 861 F
	20	OO30420	3 062 F
3 x 6	14	OO30614	2 801 F
	16	OO30616	3 202 F
	20	OO30620	4 176 F



Section en pouces	Longueur en pieds	Réf.	PRIX
2 x 12	12	OO21212	3 341 F
	14	OO21214	3 898 F
	16	OO21216	4 826 F
	18	OO21218	5 429 F
	20	OO21220	5 032 F
	22	OO21222	6 635 F
24	OO21224	7 238 F	



PANNEAU OSB SMART PANEL

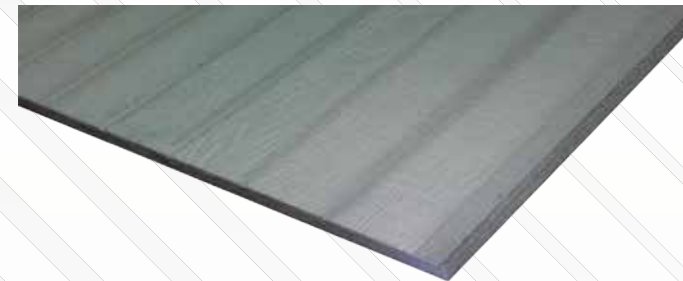

Dimension en m	Épaisseur en mm	Réf.	PRIX
1,22 x 2,44	11,1	PAN1251	8 795 F
1,22 x 3,00		PAN1252	11 795 F

CONTREPLAQUÉ MARINE MÉRANTI



Dimension en m	Épaisseur en mm	Réf.	PRIX
1,22 x 2,44	9	PAN0430	11 595 F
	12	PAN0431	15 195 F
	15	PAN0432	19 595 F
	18	PAN0433	22 795 F

CONTREPLAQUÉ RADIATA RAINURÉ



Dimension en m	Épaisseur en mm	Réf.	PRIX
1,22 x 2,44	12	PAN0702	8 995 F

CONTREPLAQUÉ MARINE OKOUMÉ



Dimension en m	Épaisseur en mm	Réf.	PRIX
1,22 x 2,44	6	PAN0440	6 995 F
	9	PAN0441	8 590 F
	12	PAN0442	10 490 F
	15	PAN0443	12 490 F
	18	PAN0444	14 390 F

CONTREPLAQUÉ OKOUMÉ



Dimension en m	Épaisseur en mm	Réf.	PRIX
1,22 x 2,44	3	PAN0206	1 395 F
	6	PAN0205	1 790 F
	9	PAN0204	2 495 F
	12	PAN0203	2 995 F
	15	PAN0202	3 790 F
	18	PAN0201	4 395 F

Scie à onglet
MS100L + support
230V -
Ø 254 mm
Réf. AGE1007

39 990 F



Colle à bois D3
Bison
750 g - Réf. BIS0023
3 kg - Réf. BIS0024 - **4 995 F**
5 kg - Réf. BIS0025 - **7 895 F**

à partir de 1 995 F



PANNEAU DE CONSTRUCTION

CONTREPLAQUÉ IMITATION

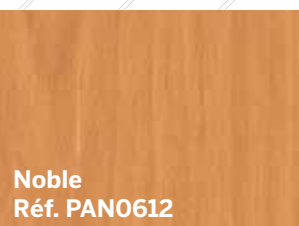

Noble
Réf. PAN0612

1,22 x 2,44 m
Épaisseur : 3,2 mm
2 595 F
la feuille

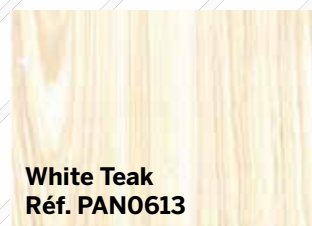

White Teak
Réf. PAN0613

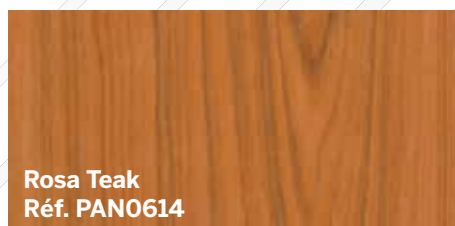

Rosa Teak
Réf. PAN0614

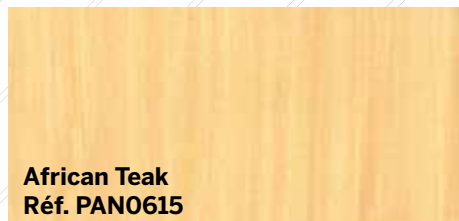

African Teak
Réf. PAN0615

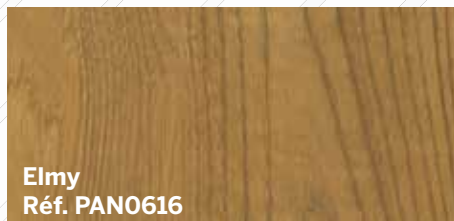

Elmy
Réf. PAN0616

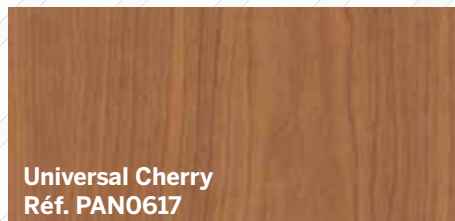

Universal Cherry
Réf. PAN0617

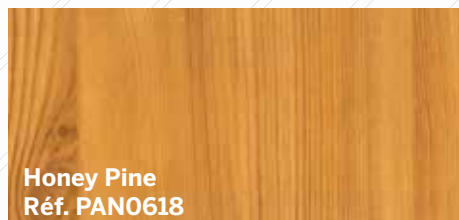

Honey Pine
Réf. PAN0618

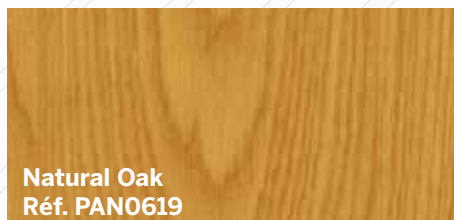

Natural Oak
Réf. PAN0619



Kadi Weave
Réf. PAN0620

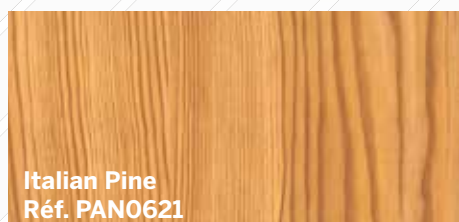

Italian Pine
Réf. PAN0621

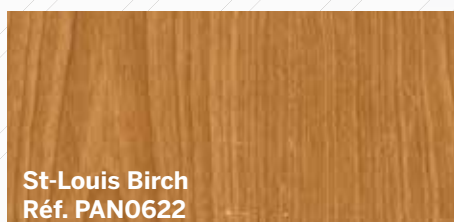

St-Louis Birch
Réf. PAN0622

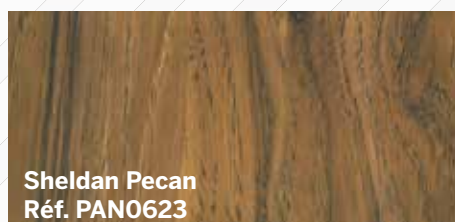

Sheldon Pecan
Réf. PAN0623

PINEX

PINEX À MOTIF
1,22 x 2,44 m • Épaisseur : 4,5 cm
2 595 F la feuille



Wood grain A
Réf. PAN0110

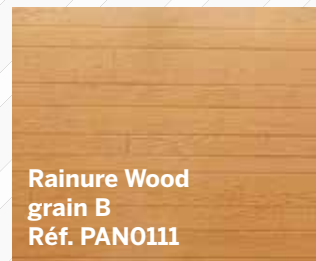

Rainure Wood
grain B
Réf. PAN0111

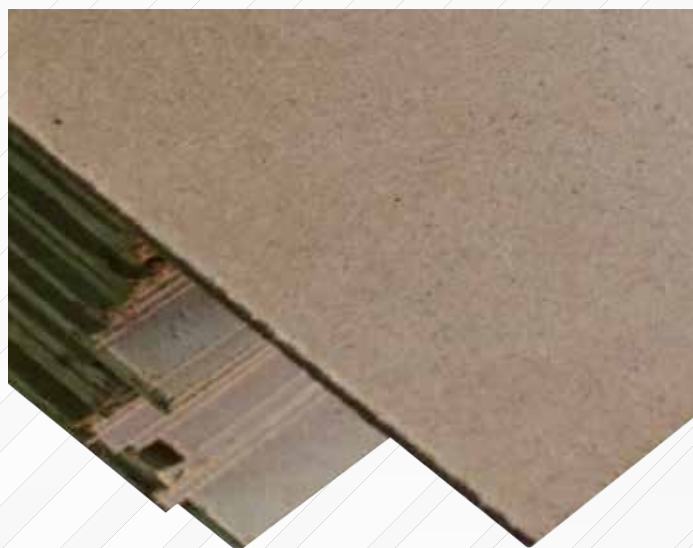

PINEX STANDARD • FACE LISSE

Dimension en m	Épaisseur en mm	Réf.	PRIX
1,22 x 2,40	3,2	PAN0104	971 F
	4,5	PAN0103	1 366 F



Macsot Cloud
Réf. PAN0113



Elephant Hyde
Réf. PAN0112

PANNEAU BOIS



PANNEAU ANTI-TERMITE TERMIFLOR

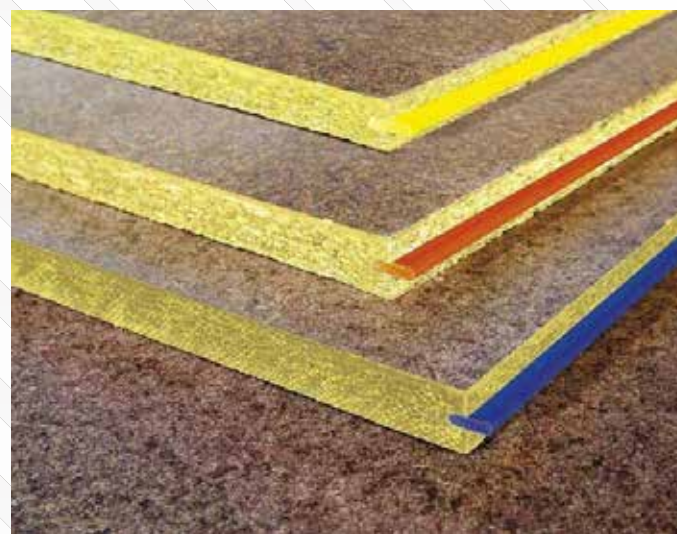

Panneau TERMIFLOR • 0,90 x 3,60 m

Coloris	Épaisseur en mm	Réf.	PRIX
Jaune	19	PAN1402	11 295 F
Rouge	22	PAN1401	11 990 F

CONTREPLAQUÉ RADIATA TRAITÉ



Contreplaqué Radiata traité • 1,22 x 2,44 m

Épaisseur en mm	Réf.	PRIX
7	PAN0310	4 495 F
9	PAN0309	4 795 F
12	PAN0308	6 395 F
15	PAN0307	7 995 F
18	PAN0306	9 490 F

FIXATION



Clou galva tête plate
80 mm - Boîte de 1 kg
Réf. ECPG081

795 F

ISOREL PANNEAU ISOLANT TABLEAU D'AFFICHAGE



Panneau isolant
ISOREL
120 x 250 cm
épaisseur 1,9 cm
Réf. PAN0100

6 515 F



TASSEAU PIN



Dimension en mm	Réf.	PRIX
10 x 30	LEV0100	595 F
10 x 40	LEV0101	695 F
10 x 50	LEV0102	970 F
14 x 20	LEV0103	495 F
14 x 30	LEV0104	775 F
14 x 40	LEV0105	995 F
14 x 50	LEV0106	995 F
17 x 30	LEV0107	875 F

Dimension	Réf.	PRIX
17 x 40	LEV0108	995 F
17 x 50	LEV0109	1 295 F
23 x 30	LEV0110	1 075 F
23 x 40	LEV0111	1 375 F
23 x 50	LEV0112	1 645 F
13 x 46	LEV0113	1 195 F
35 x 30	LEV0150	1 895 F

CARRELET PIN



Dimension en mm	Réf.	PRIX
10 x 10	LEV0090	220 F
14 x 14	LEV0091	445 F
17 x 17	LEV0092	575 F
23 x 23	LEV0093	970 F
28 x 28	LEV0094	1 295 F
35 x 35	LEV0151	1 980 F

PLINTHE PIN



Dimension en mm	Réf.	PRIX
10 x 50	LEV0080	995 F
10 x 70	LEV0081	1 375 F
10 x 100	LEV0082	1 795 F

BAGUETTE ANGLE PIN



Dimension en mm	Réf.	PRIX
15 x 15	LEV0001	575 F
18 x 18	LEV0002	695 F
23 x 23	LEV0003	745 F
28 x 28	LEV0004	995 F

1/4 ROND PIN



Dimension en mm	Réf.	PRIX
12	LEV0020	295 F
14	LEV0021	390 F
17	LEV0022	575 F
20	LEV0023	745 F
23	LEV0024	995 F
28	LEV0025	1 340 F

1/2 ROND PIN



Dimension en mm	Réf.	PRIX
17	LEV0030	470 F
23	LEV0031	595 F

TOURILLON PIN



Dimension en mm	Réf.	PRIX
12	LEV0010	575 F
14	LEV0011	595 F
20	LEV0012	745 F
23	LEV0013	970 F
28	LEV0014	1 395 F

CHANT PLAT 1 AR PIN



Dimension en mm	Réf.	PRIX
6 x 25	LEV0046	325 F
6 x 35	LEV0047	425 F
8 x 35	LEV0048	575 F
8 x 50	LEV0049	945 F

CHANT PLAT 2 AR PIN



Dimension en mm	Réf.	PRIX
5 x 20	LEV0040	275 F
6 x 25	LEV0041	325 F
6 x 35	LEV0042	425 F
8 x 35	LEV0043	575 F
8 x 50	LEV0044	875 F
10 x 50	LEV0045	995 F

CHAMBRANLE PIN



Modèle	Dim. en mm	Réf.	PRIX
A	10 x 40	LEV0060	775 F
	10 x 50	LEV0061	970 F
AR	10 x 40	LEV0062	695 F
	10 x 50	LEV0063	945 F
B	10 x 40	LEV0064	695 F
	10 x 50	LEV0065	945 F



TASSEAU



Dimension en mm	Réf.	PRIX
10 x 40	LEV0214	1 245 F
14 x 40	LEV0215	1 745 F

BAGUETTE ANGLE



Dimension en mm	Réf.	PRIX
15 x 15	LEV0209	795 F
18 x 18	LEV0210	925 F
23 x 23	LEV0211	1 395 F
28 x 28	LEV0212	1 775 F

PLINTHE



Dimension en mm	Réf.	PRIX
10 x 70	LEV0201	2 245 F

1/4 ROND



Dimension en mm	Réf.	PRIX
17	LEV0205	945 F
20	LEV0206	1 275 F
23	LEV0207	1 495 F
28	LEV0208	1 980 F

CHANT PLAT 2AR



Dimension en mm	Réf.	PRIX
5 x 20	LEV0202	425 F
6 x 25	LEV0203	470 F
6 x 35	LEV0204	725 F

CHANT PLAT 1AR



Dimension en mm	Réf.	PRIX
10 x 50	LEV6009	995 F
10 x 70	LEV6001	1 285 F
10 x 90	LEV6002	1 645 F

Long. 2,90

PLAN DE TRAVAIL



Kohu

Tréteau hêtre
Hauteur 75 cm
Réf. LEV3006

1 595 F



Radiata

Tréteau pin
Hauteur 75 cm
Réf. LEV3005

995 F

Longueur en m	Réf.	PRIX
2,44	LEV6003	34 995 F
3,05	LEV6004	44 995 F
3,66	LEV6005	54 990 F

Kohu • 3,5 x 60 cm

Longueur en m	Réf.	PRIX
2,40	LEV6011	19 995 F

Radiata • 3,1 x 73,5 cm

Scie circulaire
DEWALT
jusqu'à 67 mm
d'épaisseur
Réf. DEW0558

32 995 F



PEINTURE

ACRYLIQUE

PRÉPARATION DES FONDS BLANC MAT



Cont.	Surface	Réf.	PRIX
5 L	40 m ²	DUR0112	3 995 F
25 Kg	125 m ²	DUR0101	7 995 F

FINITION BLANC MAT



Cont.	Surface	Réf.	PRIX
5 L	40 m ²	DUR0114	4 595 F
25 Kg	125 m ²	DUR0103	8 995 F

FINITION BLANC SATIN



Cont.	Surface	Réf.	PRIX
5 L	30 m ²	DUR0116	6 895 F
23 Kg	115 m ²	DUR0104	15 995 F

GLYCÉRO



Cont.	Surface	Réf.	PRIX
5 L	40 m ²	DUR0118	7 395 F
15 L	140 m ²	DUR0105	16 995 F



Cont.	Surface	Réf.	PRIX
5 L	40 m ²	DUR0120	7 695 F
15 L	130 m ²	DUR0106	17 995 F



Cont.	Surface	Réf.	PRIX
5 L	40 m ²	DUR0122	8 895 F
15 L	140 m ²	DUR0107	19 995 F

FAÇADE

SÉLECTION SOMAC
MATÉRIEL DE CONSTRUCTION

130 m²

Dural
QUALITÉ PROFESSIONNELLE
FAÇADE PLIOLITE®
15L

Façade Pliolite
Blanc mat - Extérieur
15 L - Réf. DUR0108

16 995 F

125 m²

Dural
QUALITÉ PROFESSIONNELLE
MAT ACRYLIQUE
INTÉRIEUR - EXTÉRIEUR
25kg

Mat Acrylique
Blanc mat
Intérieur / Extérieur
25 Kg - Réf. DUR0109

12 995 F

TRAITEMENT DU BOIS



TRAITER

TRAITEMENT ANTI-TERMITES



TRAIT'PLUS MU

Cond. en L.	Surface m ²	Réf.	PRIX
1	5	BLA0446	1 895 F
5	25	BLA0447	5 995 F



XYLOPHÈNE

+ 20% OFFERT

Cond. en L.	Surface m ²	Réf.	PRIX
5 + 20%	30	DYR0002	6 995 F



XYLOPHÈNE BOIS EXTÉRIEUR

+ 20% OFFERT

Cond. en L.	Surface m ²	Réf.	PRIX
5 + 20%	30	DYR0009	6 995 F

PROTÉGER

LASURE



XYLO + AQUA

ASPECT
Satiné

10 TEINTES

Cond. en L.	Surface m ²	PRIX
1	12	4 195 F
2,5	30	8 795 F
5	60	15 495 F



TECH WOOD

ASPECT
Satiné

8 TEINTES

Cond. en L.	Surface m ²	PRIX
1	12 à 14	3 495 F
-	-	-
5	60 à 70	12 995 F



OPTEM

ASPECT
Mat

9 TEINTES

Cond. en L.	Surface m ²	PRIX
1	12	3 995 F
2,5	30	8 495 F
5	60	15 495 F

VERNIS SATURATEUR



EXP

ASPECT
Satiné, mat ou brillant

4 TEINTES

Cond. en L.	Surface m ²	PRIX
1	12	2 995 F
2,5	30	6 995 F
5	60	11 990 F



VERNIS MARIN

ASPECT
Brillant

INCOLORE

Cond. en L.	Surface m ²	PRIX
1	12	3 895 F
2,5	30	9 495 F



SATURATEUR

3 TEINTES

Cond. en L.	Surface m ²	PRIX
1	6 à 8	2 995 F
5	30 à 40	12 995 F
20	120 à 160	38 995 F



PORTE

HAUTEUR 204 cm - ÉPAISSEUR 3,7 cm

FINITION MAHOGANY • 16 MODÈLES DISPONIBLES



PORTE PUKA PUKA

Larg. en cm	Réf.	PRIX
83	SOMB142	56 995 F



PORTE ANAA

Larg. en cm	Réf.	PRIX
73	SOMB104	37 995 F
83	SOMB105	42 995 F

POIGNÉE

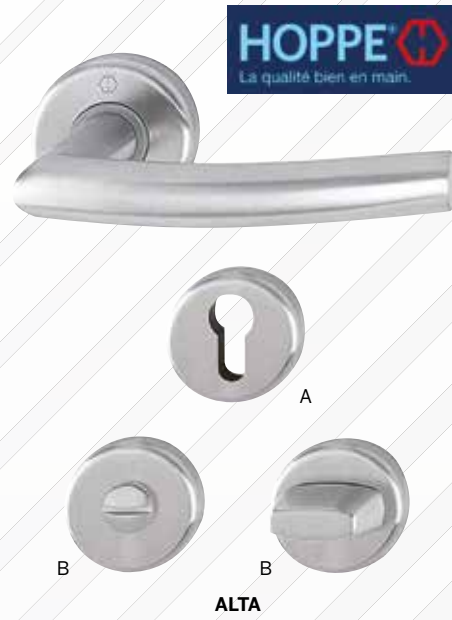

HOPPE
La qualité bien en main.

Poignée + rosace	Réf.	PRIX
A - Cylindre (à clé)	HOP0190	1 495 F
B - Condamnation (à bouton)	HOP0191	2 995 F

FINITION DURIAN • 12 MODÈLES DISPONIBLES



PORTE UA POU

Larg. en cm	Réf.	PRIX
83	PAC0505	27 995 F
93	PAC0506	29 995 F



PORTE TEMOE

Larg. en cm	Réf.	PRIX
73	PAC0513	25 990 F
83	PAC0514	27 995 F
93	PAC0515	29 995 F

FINITION MÉRANTI • 12 MODÈLES DISPONIBLES



PORTE MAKEMO

Larg. en cm	Réf.	PRIX
73	SOMB310	35 995 F
83	SOMB311	39 990 F
93	SOMB312	42 995 F



PORTE FATU HIVA

Larg. en cm	Réf.	PRIX
83	SOMB326	39 990 F
93	SOMB327	42 995 F

PORTE POST FORMÉE • 13 MODÈLES DISPONIBLES



PORTE AMBIANCE

Larg. en cm	Réf.	PRIX
73	POR0297	14 495 F
83	POR0298	14 695 F
93	POR0299	19 670 F

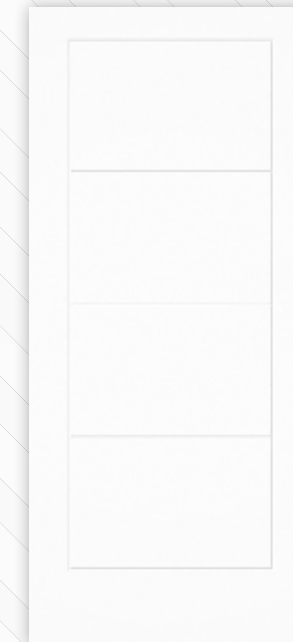

PORTE LADDER

Larg. en cm	Réf.	PRIX
73	POR0279	11 195 F
83	POR0280	11 990 F
93	POR0281	12 990 F

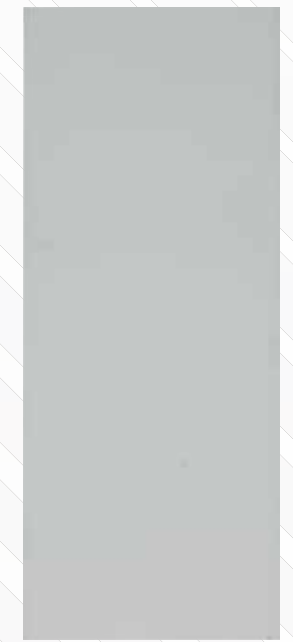

PORTE FPP ALVÉOLAIRE

Larg. en cm	Réf.	PRIX
73	POR0005	5 895 F
83	POR0006	6 190 F
93	POR0049	6 895 F



Votre catalogue
SPÉCIAL PORTES
est disponible en magasin
et sur somac.pf

EXTÉRIEUR/INTÉRIEUR

INTÉRIEUR

ATELIER MENUISERIE



CHEZ SOMAC,
on s'adapte à vos mesures
et nous posons vos serrures
et paumelles

Voir tarifs en magasin

PARPAING - Tarifs des parpaings applicables à Tahiti

Parpaings / Épaisseur 10 cm		
Dimensions en cm	Réf.	PRIX
20 x 50	PAR10	195 F
25 x 50	PA10	205 F



Parpaings / Épaisseur 15 cm		
Dimensions en cm	Réf.	PRIX
20 x 50	PAR15	275 F
25 x 50	PA15	280 F



Parpaing bouché
20 x 20 x 50 cm
Réf. PA20
305 F



Parpaing banché
20 x 20 x 50 cm
Réf. PA21
305 F



Parpaing pilotis
26 x 26 x 25 cm
Réf. PA22
535 F

MATÉRIEL

Serre-joint de maçon
400 x 600 - Réf. SOM0106
600 x 800 - Réf. SOM0107 - **1 195 F**
800 x 1000 - Réf. SOM0108 - **1 295 F**
1000 x 1200 - Réf. SOM0109 - **1 495 F**
à partir de 995 F



Mortier réfractaire 156 PAREXLANKO
Sac de 25 kg
Réf. LAN5105
7 295 F



Brique réfractaire
220 x 110 x 60 mm
Réf. AQ070
Résiste jusqu'à 1 100°C
875 F



Truelle italienne ronde
22 cm
Réf. FMON256
710 F



Taloche rectangulaire
Noire
42 x 16 cm
Réf. TAL0005
390 F

BÉTON CELLULAIRE

Carreaux béton cellulaire 60 x 50 cm		
Épaisseur en cm	Réf.	PRIX
5	BET0001	1 155 F
7,5	BET0002	1 395 F
10	BET0003	1 895 F



Béton cellulaire
60 x 25 x 15 cm
Réf. BET0010
1 565 F

ACCESSOIRE

Mortier colle 561 PAREXLANKO
5 kg - Réf. LAN5109
25 kg - Réf. LAN5110 - **4 395 F**
À partir de 1 695 F



Truelle à colle
10 cm
Réf. TAL0030
1 995 F



Scie égoïne pour béton cellulaire
650 mm
Réf. FSTA410
5 995 F



Scie pour béton cellulaire DWE 396-QS DEWALT
295 mm - 1 600w
Réf. DEW0605
59 995 F



Scie pour béton cellulaire DWE 397 DEWALT
450 mm - 1 700w
Réf. DEW0602
77 995 F

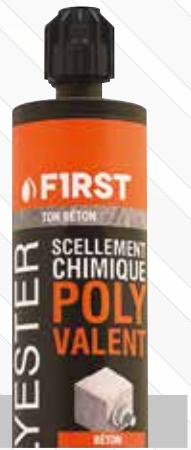

Résine scellement chimique polyvalent
Ton pierre
300 ml
Réf. SCL0060
995 F



COLORANT POUR BETON				
	Couleur	Poids	Réf.	PRIX
	Ocre C960	20 kg	CHRY056	11 990 F
	Rouge 130	25 kg	CHRY060	12 490 F
	Noir 318	25 kg	CHRY058	13 495 F
	Brun 686	25 kg	CHRY051	18 290 F
	Brun 610	25 kg	CHRY052	19 995 F
	Jaune C415	20 kg	CHRY054	22 995 F
	Vert	25 kg	CHRY062	58 595 F

Disponible en sachet de 1 kg

PLASTIFIANT / FLUDIFIANT

751 lankolatex
PAREXLANKO
2 L - Réf. LAN0113
5 L - Réf. LAN0114
5 995 F
20 L - Réf. LAN0115
23 995 F

314 lankofluid
PAREXLANKO
Sachet 350 ml
Réf. LAN0102
Fût 20 L - Réf. LAN0103
20 495 F

Optima 206
CHRYSO
Fût 20 L - Réf. CHRY006
Fût 215 L - Réf. CHRY007 - **103 495 F**
Cuve 1 000 L - Réf. CHRY008 - **437 195 F**

à partir de **2 995 F**

à partir de **890 F**

à partir de **32 690 F**

DÉMOULAGE

Dem elio
CHRYSO
Bidon 60 L - Réf. CHRY039
Fût 215 L - Réf. CHRY0038 - **77 990 F**

Chrysotar CHR
CHRYSO
Retardateur de prise
Fût 215 L - Réf. CHRY0010
Cuve 1 000 L - Réf. CHRY011 - **215 595 F**

301 accélérateur
PAREXLANKO
Sachet 350 g
Réf. LAN0101

à partir de **26 190 F**

à partir de **52 195 F**

995 F

FIBRE À BÉTON

360 Lanko fibre
PAREXLANKO
Sachet 100 g
Réf. LAN0112
695 F

Chryso fibre
CHRYSO
Sachet 600 g - Réf. CHRY001
Sachet 910 g - Réf. CHRY002 - **1 390 F**
à partir de **995 F**



RÉPARATION

165 Proliprim universel
PAREXLANKO
2 L - Réf. LAN4112
5 L - Réf. LAN4113
10 990 F
20 L - Réf. LAN4115
38 490 F

Fibré
Mortier de réparation
PAREXLANKO
5 kg - Réf. LANG001
10 kg - Réf. LANG002 - **3 995 F**



à partir de **5 995 F**

à partir de **2 790 F**

RÉAGRÉAGE MUR

101 parenduit
PAREXLANKO
Seau 20 kg - Réf. LAN4101
Fût 150 kg - Réf. LAN4102 - **24 990 F**

ÉPAISSEUR EN MM Int/Ext 3-4
<0,8 kg/m²/mm

113 ertomur
PAREXLANKO
Sac de 25 kg
Réf. LAN4103

ÉPAISSEUR EN MM Int/Ext 5-10
<1,5 kg/m²/mm

RÉAGRÉAGE SOL

123 lankosol épais
PAREXLANKO
Sac de 25 kg
Réf. LAN4104

ÉPAISSEUR EN MM Int/Ext 7-20
<1,9 kg/m²/mm
AUTO NIVELLANT

à partir de **3 995 F**

2 290 F

6 295 F

Mur fin
WEBER
Sac de 25 kg
Réf. WEB0001

ÉPAISSEUR EN MM Int/Ext 1-10
<1,4 kg/m²/mm

Repoplan
WEBER
Sac de 25 kg
Réf. WEB0002

ÉPAISSEUR EN MM Int/Ext 1-10
<1,5 kg/m²/mm

133 lankosol mince
PAREXLANKO
Sac de 25 kg
Réf. LAN4107

ÉPAISSEUR EN MM Int/Ext 3-10
<1,9 kg/m²/mm
AUTO NIVELLANT

2 290 F

1 995 F

5 595 F

PRÊT À L'EMPLOI

Mortier multi-travaux
PRB
Sac de 5 kg
Réf. PRB0032
1 195 F

AGRÉGAT Int/Ext <4

151 mortier universel
PAREXLANKO
Sac de 25 kg
Réf. LAN5102
2 495 F

AGRÉGAT Int/Ext <4

154 béton universel
PAREXLANKO
Sac de 25 kg
Réf. LAN5103
1 995 F

AGRÉGAT Int/Ext <10



ISOLATION SOUS TOITURE



Isolant mince à bulle MI
Épaisseur 8 mm
Rouleau de 1,25 x 24 m - Soit 30 m²
Réf. TALU008

25 990 F



Isolant mince à bulle
Épaisseur 7 mm
Rouleau de 1,50 x 20 m
Soit 30 m²
Réf. LEV7101

19 995 F



Isolant mince aluminium ANTIBLAZE
Rouleau de 1,35 x 60 m
Soit 81 m²
Réf. TALU0004

17 395 F



Isolant mince aluminium DURAFOIL
Rouleau de 1,35 x 60 m
Soit 81 m²
Réf. TALU003

13 995 F



Isolant mince aluminium
Double face - Rouleau de 1,25 x 60 m
Soit 75 m²
Réf. TALU002

10 990 F



Feutre tendu Alu / Laine de verre
Rouleau de 1,2 x 15 m - Soit 18 m²

Épaisseur en cm	Réf.	PRIX
5	ISO0101	11 990 F
8	ISO0102	16 250 F



Feutre tendu Alu blanc / Laine de verre
Rouleau de 1,2 x 15 m - Soit 18 m²

Épaisseur en cm	Réf.	PRIX
5	ISO0111	11 990 F
8	ISO0112	14 995 F



Grillage en treillis galva PLASTINET
Soudure galvanisée pour feutre tendu
Rouleau de 1,25 x 100 m
Soit 125 m²
Réf. ISO0103

28 990 F

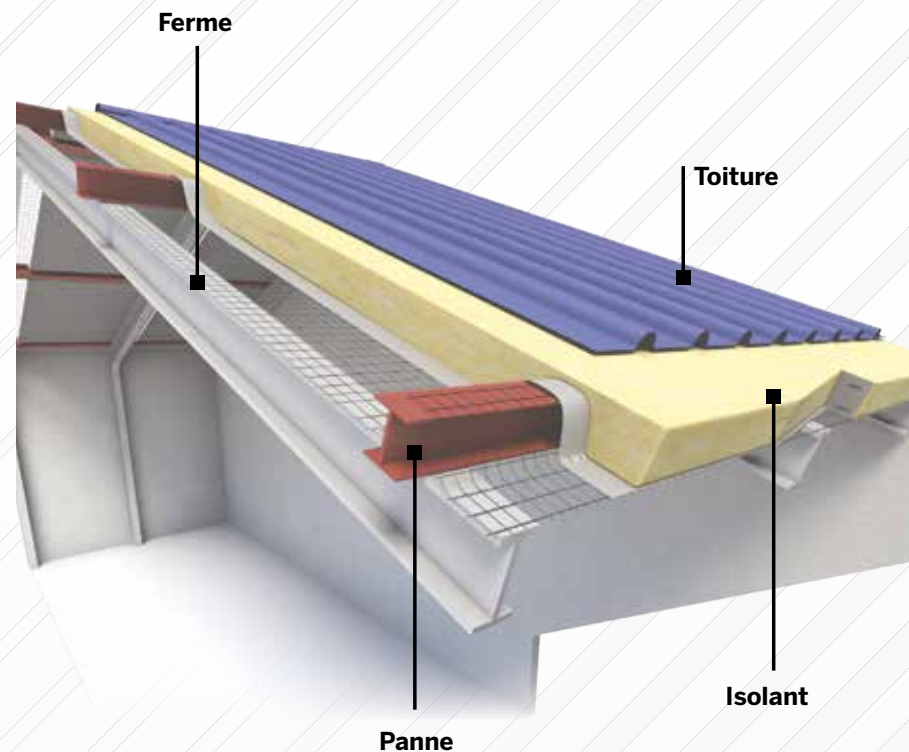

ISOLATION PLAFOND

Laine de verre IBRNU

Dimension du rouleau en m	Épaisseur en cm	Surface m ²	Réf.	PRIX
1,20 x 12 m	6	14,4	ISO0001	8 990 F
1,20 x 9 m	8	10,8	ISO0002	6 995 F



ISOLATION CLOISON



Laine de roche URSA
épaisseur : 8 cm
Rouleau de 1,2 x 11 m
Soit 13 m²
Réf. TILR104

12 995 F



Laine de roche URSA
Lot de 2 rouleaux de 0,60 x 8,1 m - Soit 9,72 m²
Épaisseur 6,5 cm
Réf. TILR103

9 490 F



Laine de roche ROCKWOOL
Rouleau de 1,20 x 8 m - Soit 9,6 m²
Épaisseur 6 cm
Réf. TILR101

9 295 F



Laine de verre PARPHONIC TECH
Lot de 2 rouleaux de 0,9 x 5,4 m - Soit 10,80 m²
Épaisseur 6 cm
Réf. ISO0059

7 395 F



Laine de verre PARPHONIC TECH
Lot de 2 rouleaux de 0,9 x 13 m - Soit 11,70 m²
Épaisseur 4,5 cm
Réf. ISO0057

6 495 F



Laine de verre PARCONFORT
Lot de 2 rouleaux de 0,60 x 15,60 m
Épaisseur 45 mm
Réf. ISO0056

6 990 F



Plaque de laine de verre GR32NU
Lot de 8 plaques de 1,35 x 0,60 m - Épaisseur 10 cm
Réf. ISO0060

7 495 F



Mousse expansive polyuréthane
500 ml
Réf. FIS0341

995 F

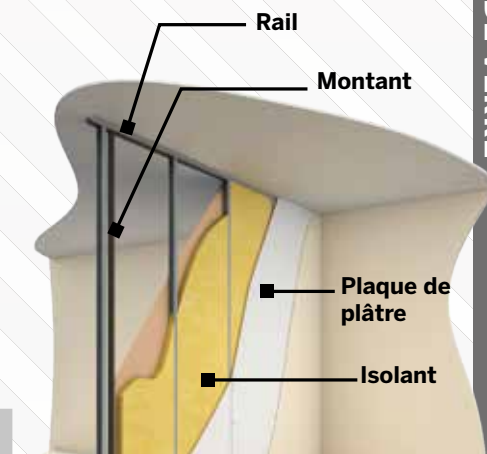

ISOLANT RÉFLECTIF

LAINE DE VERRE

LAINE DE VERRE

LAINE DE ROCHE

LAINE DE VERRE



PANNEAU

PLAQUE DE PLÂTRE



Plaque de plâtre 2,60 x 1,20 / Ép. 12,5 mm

Désignation	Réf.	PRIX
Standard	FIBR001	2 095 F
Eau	FIBR002	3 290 F
Feu	FIBR003	3 095 F

RÉPARATION

ENDUIT À PLÂTRE

Enduit de rebouchage lissage française SEMIN
5 kg - Réf. SEM5002
15 kg - Réf. SEM5003
6 895 F



à partir de **2 850 F**

Enduit de rebouchage lissage SEMIN
1 kg - Réf. SEM5006
5 kg - Réf. SEM5007 - **7 390 F**



à partir de **1 495 F**

Plâtre polyvalent SEMIN
Sac 25 kg
Réf. SEM3009



2 790 F

Plâtre facilis Lutece SEMIN
Sac 25 kg
Réf. SEM3012



3 390 F

Enduit pour joints CE78 SEMIN
5 kg - Réf. SEM1005
25 kg - Réf. SEM1006 - **3 995 F**



à partir de **1 395 F**

Enduit pour joints stucco JF60
10 kg - Réf. FIBR010



2 995 F

Enduit pour joints stucco JF120
10 kg - Réf. FIBR011



2 995 F

Enduit pour joints JF Readymix
20 kg - Réf. FIBR012



7 590 F

Bande papier pour joint plaque de plâtre
Rouleau 23 m - Réf. TPLA546
Rouleau 150 m
Réf. TPLA545 - **795 F**



à partir de **260 F**

Bande papier armée pour angle plaque de plâtre
Rouleau 30 m - Réf. TPLA540



1 695 F

Bande adhésive pour joint plaque de plâtre
Rouleau 50 m - Réf. PLA0040
Rouleau 153 m
Réf. PLA0041 - **3 090 F**



à partir de **1 390 F**

Vis SEMIN pour plaque de plâtre
Boîte de 1 000
3,5 x 25 mm - Réf. SEM2001
3,5 x 35 mm
Réf. SEM2002 - **2 195 F**
3,5 x 45 mm
Réf. SEM2003 - **2 595 F**



à partir de **1 595 F**

TRAITEMENT DES JOINTS

OSSATURE POUR CLOISON



Rail galva
48 mm x 3 m - Réf. TPLA501
70 mm x 3 m - Réf. TPLA502 - **795 F**

à partir de **495 F**



Montant galva
48 mm x 2,6 m - Réf. TPLA520
70 mm x 3 m - Réf. TPLA521 - **890 F**

à partir de **595 F**

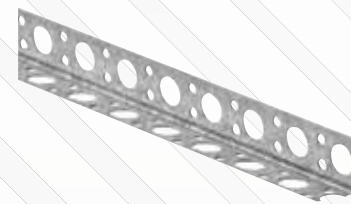

Cornière alu perforé
23,5 x 23,5 cm
épaisseur 0,35 mm
longueur 3 m - Réf. TPLA544

290 F



Agrafeuse pour profilés TALIAPLAST
Réf. TAL0302

7 995 F



ACCESSOIRE PLAQUE DE PLÂTRE

OSSATURE POUR PLAFOND



Fourrure galva
45 mm x 530 cm - Réf. TPLA530
47 mm x 530 cm - Réf. TPLA531

à partir de **890 F**



Lisse galva
45/47 mm x 300 cm
Réf. TPLA532

495 F



Raccord éclipse pour fourrure
45/47 - Réf. TPLA541

30 F

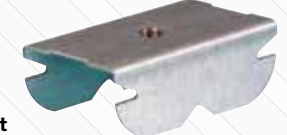

Cavalier pivot pour fourrure
F45/47 - Réf. TPLA542

20 F



Suspente F45/47 pour poutre en bois
9 cm - Réf. TPLA547
24 cm - Réf. TPLA548 - **45 F**
40 cm - Réf. TPLA549 - **75 F**

à partir de **15 F**



Grippe de fixation pour poutre
Épaisseur 4 à 10 mm
Réf. TPLA550

145 F

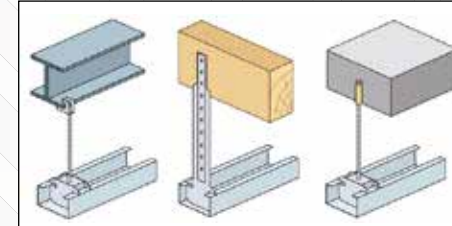

Tige filetée inox
Ø 6 mm - Longueur 1 m
Réf. ETIF106

360 F



Cheville laiton
Ø 6 mm - Boîte de 100
Réf. FIS0351

5 990 F

GÉOTEXTILE

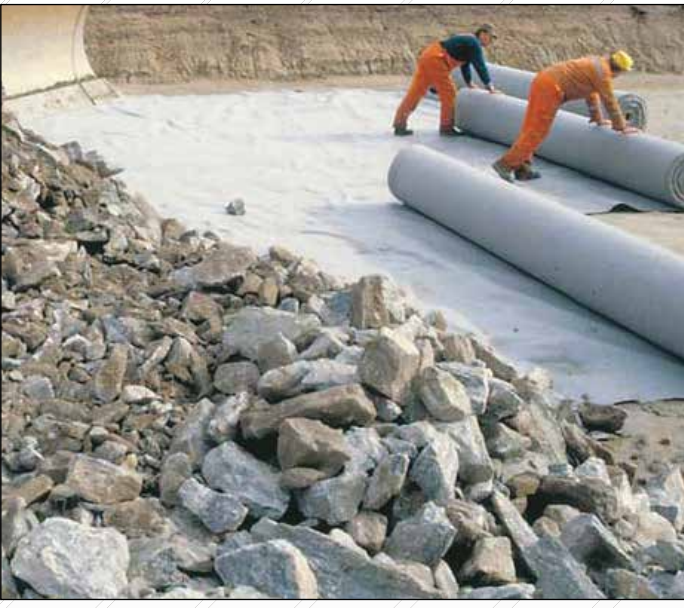

PROFESSIONNEL

Vendu au mètre linéaire

Modèle	Largeur	Épaisseur mm	Réf.	PRIX
F200M	2,5 m	2	FIB022	675 F



Vendu au rouleau

Modèle	Dimension	Épaisseur mm	Surface m²	Réf.	PRIX
F22	1 x 25 m	0,7	25	FIB040	6 395 F
F31	2 x 100	0,8	200	FIB037	52 490 F
	3 x 100		300	FIB026	64 895 F
	5 x 100		500	FIB027	99 995 F
F55	5 x 100	1,6	500	FIB029	180 995 F



PARTICULIER



Modèle	Dimension	Surface m²	Réf.	PRIX
Rootseal	1 x 5 m	5	FIB034	6 995 F
Weedseal	1 x 25 m	25	FIB036	7 295 F
Multigéo	1 x 25 m	25	FIB030	6 295 F
	2 x 25 m	50	FIB031	9 995 F



POLYANE

POLYANE



Film polyane multi usages
Protection
Largeur 6 mètres
épaisseur 55 microns
Réf. WPMULTJ

175 F m./linéaire



Film polyane noir
Épaisseur 150 microns - Largeur 6 mètres
Réf. WPPOLY

580 F m./linéaire



Film transparent
Épaisseur 200 microns - Largeur 6 mètres
Réf. WPPOLY3

1 195 F m./linéaire

PARTIE ENTERRÉE

10 m² environ

Dry plus WEBER
Mortier d'imperméabilisation
Sac 25 kg
Réf. WEBO101

4 995 F



6 m² environ

Mariseal
Résine bi-composant polyéthane
Seau 10 kg
Réf. MAR0030

19 995 F



50 m² environ

Lakoblack fluid 212
Vernis bitumineux
Pot 25 L
Réf. LAN1101

25 895 F



12 m² environ

Lakoblack pateux 201
Enduit bitumineux
Seau 25 kg
Réf. LAN1102

13 890 F



ÉTANCHEITÉ TOITURE



Silatex super pro
Peinture d'étanchéité Blanc
Seau 5 kg - Réf. MAR0010
Seau 12 kg - Réf. MAR0012 - **8 995 F**

1 m² / kg environ

À partir de 3 995 F



Sikalastic
Peinture d'étanchéité Blanc
Seau 20 kg - Réf. SIKA011 - **17 790 F**

0,8 m² / kg environ

À partir de 5 380 F



ÉTANCHEITÉ

ADJUVANT BÉTON



Sikalite
Hydrofuge de masse
sachet 1 kg
Réf. SIKA005

355 F



323 Lankofuge
Hydrofuge de masse
sachet 250 g
Réf. LAN0105

795 F



Chrysofuge B4
Hydrofuge de masse
Fût 60 L - Réf. CHRY014
Fût 215 L - Réf. CHRY017 - **55 295 F**

À partir de 23 295 F

PANNEAU LISSE



Fibrociment lisse 1,22 x 2,44 m		
Épaisseur en mm	Réf.	PRIX
4,5	PAN1004	1 790 F
6	PAN1003	2 595 F
9	PAN1002	3 290 F
12	PAN1001	4 995 F
20	PAN1000	7 995 F

Amroc B1 1,20 x 2,50 m		
Épaisseur en mm	Réf.	PRIX
8	PAN1304	4 895 F
10	PAN1303	5 595 F
12	PAN1302	7 150 F
18	PAN1301	10 895 F

CLIN



Motif	Dim.	Ép.	Réf.	PRIX
Cassia	300 x 20 cm	8	PAN1202	985 F
Woodgrain	420 x 23 cm	7,5	PAN1203	1 195 F
	420 x 30 cm		PAN1204	1 595 F
Jakaranda	300 x 15 cm	10	PAN1201	1 795 F

PANNEAU



Panneau fibrociment Cassiano rainuré
122 x 244 - Épaisseur 6 mm
Réf. PAN1102

3 750 F

ACCESSOIRE CLIN



Angle extérieur alu
23 cm - Réf. PAN1218
30 cm - Réf. PAN1219

495 F



Angle intérieur alu
23 cm - Réf. PAN1220
30 cm - Réf. PAN1221

495 F



Joint PVC pour clin
23 cm
Réf. PAN1215

195 F

LAMBRIS BOIS



Lambris pin sans nœud
Lame de 2 m x 10 cm
Épaisseur 10 mm
Réf. LAM0012

Vendu par paquet de 2 m²

2 685 F m²



Lambris pin déclassé
Lame de 2 m x 10 cm
Épaisseur 10 mm
Réf. LAM0011

Vendu par paquet de 2 m²

975 F m²



Lambris radiata
Lame de 2,70 m x 14 cm
Épaisseur 12 mm
Réf. LAM0101

Vendu à la lame 1 321 F

3 495 F m²



Grille d'aération
Blanc
22,6 x 32,3 cm
Réf. NIC0257

3 995 F



Grille d'aération
Blanc
Ø 125 mm
Réf. NIC0252

1 095 F



Cloueur pneumatique
Pour clous de 15 à 50 mm
Réf. RAP0042

11 990 F

LAMBRIS PVC



Lambris PVC blanc
Lame de 6 m x 12 cm
Épaisseur 10 mm
Réf. LAM0008

Vendu par paquet de 7,2 m²

9 295 F



Lambris PVC blanc
Lame de 6 m x 24 cm
Épaisseur 10 mm
Réf. LAM0006

Vendu par paquet de 7,2 m²

11 250 F



Jonction H pour lambris PVC
Longueur 6 m
Réf. LAM0009

995 F

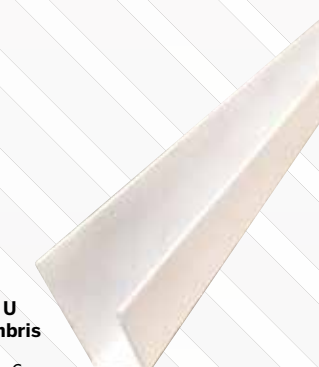

Bordure U pour lambris PVC
Longueur 6 m
Réf. LAM0010

795 F

TÔLE PLASTIQUE

TÔLE PLASTIQUE
0,90 x 2,50 m
Épaisseur : 1 mm
2 495 F
l'unité



TÔLE POLYCARBONATE
0,85 x 3,85 m
Épaisseur : 0,8 mm
10 990 F
l'unité



Incolore
Réf. TOL0203

Jaune
Réf. TOL0202

Vert
Réf. TOL0201



Clear
Réf. TOL0303

Opal
Réf. TOL0302

Bronze
Réf. TOL0301

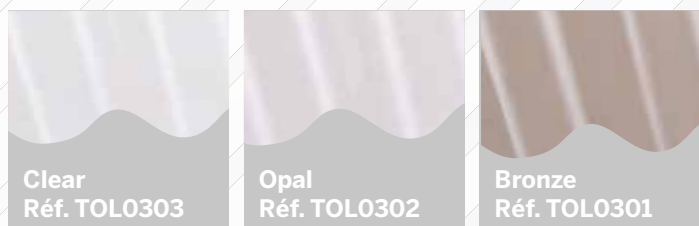

TUILES ASPHALTÉES

TUILES ASPHALTÉES
ARMOURSHIELD
1 595 F
le m²



TUILES ASPHALTÉES
ARMOURGLASS
1 695 F
le m²

Vendu par
paquet de 3 m²
soit 5 085 F

ou par
paquet de 2 m²
soit 3 390 F

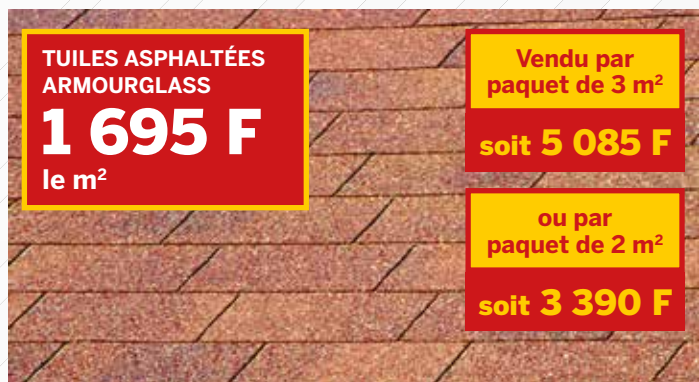

Rouge
Réf. IKO101

Gris
Réf. IKO100

Vendu par
paquet de 3 m²
soit 4 785 F

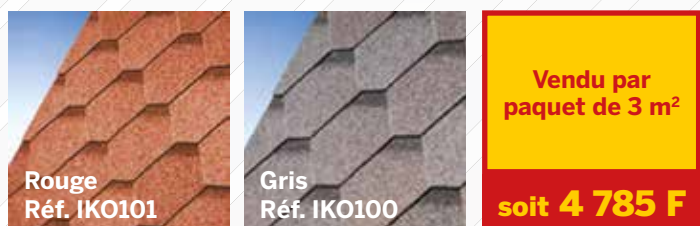

Vert
Réf. IKO302

Brun
Réf. IKO303

Rouge
Réf. IKO304

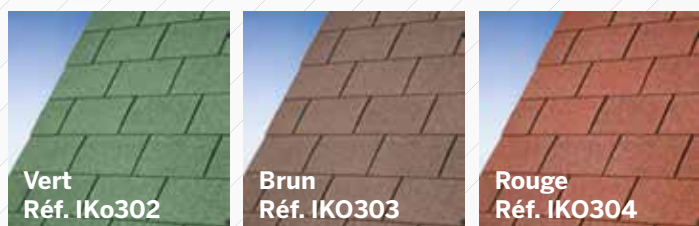

TUILES RED CEDAR

TUILES RED CEDAR
7 495 F
le m²

Vendu par
paquet de 1,85 m²
soit 13 866 F

Réf. TUI0001



FEUTRE ARMOURBASE

Pour tuiles
1 x 30 m
Réf. IKO500

8 995 F



AÉRATEUR ÉOLIEN



Diamètre en mm	Réf.	PRIX
300	SOME512	9 995 F
400	SOME514	18 995 F
490	SOME516	19 995 F
600	SOME503	24 995 F
750	SOME505	45 995 F
780	SOME506	49 995 F

MANCHON FLASH

Sur tôle ondulée

Manchons Flash

Tuyaux
ø 6 - 50 mm
Réf. FAY0400 **2 895 F**

ø 32 - 76 mm
Réf. FAY0410 **3 395 F**

ø 6 - 102 mm
Réf. FAY0420 **4 895 F**

Sur tôle nervurée

Kit Fenoflash
Mastic / Vis
Réf. FAY0450
3 495 F

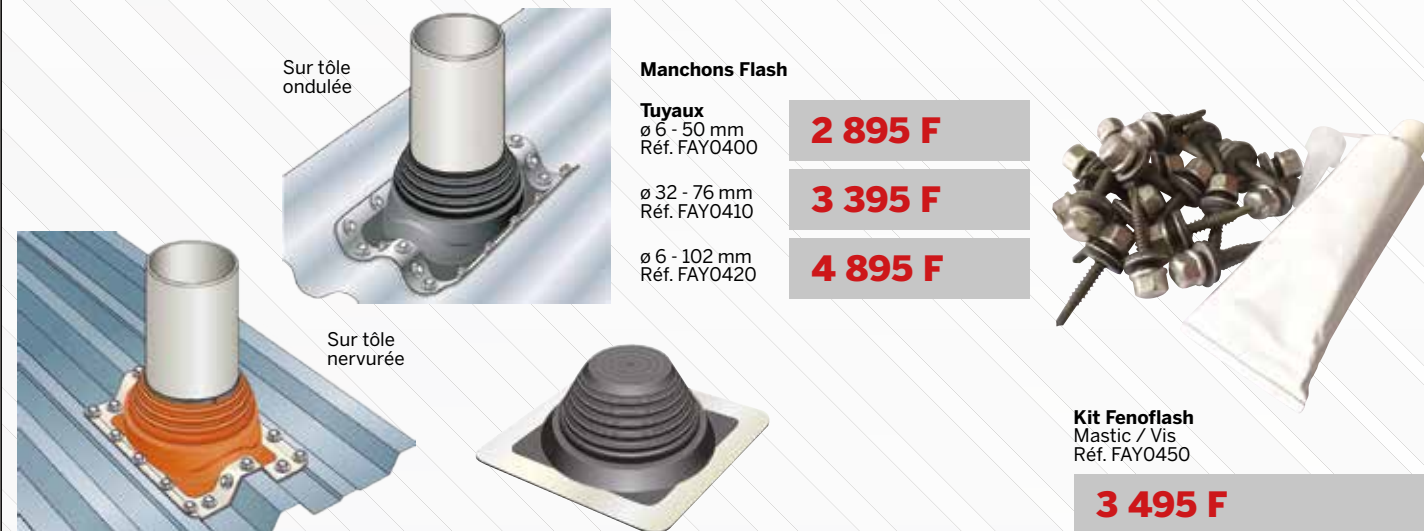

GOUTTIÈRE

Profil gouttière G33
Longueur 4 m
Gris
Réf. NIC0031
4 930 F

Modèles disponibles en blanc

Crapaudine
G2 - 80 / 100
Réf. FAY0510
650 F

Crochet gouttière G33
Gris
Réf. NIC0039
465 F

Naissance centrale G33
Gris
Réf. NIC0034
1 915 F

Colle gel PVC GEB
1 litre, avec pinceau
Réf. NIC1503
1 995 F





04

S.A.V.

- La mise en marche
- L'entretien
- La réparation

Toujours là pour diagnostiquer et réparer au plus vite...

01

DEVIS GRATUIT

Pour vos travaux, le devis est gratuit.

SATISFAIT OU REMBOURSÉ

Nous remboursons intégralement un article neuf non utilisé, en parfait état de vente et dans son emballage d'origine, dans les 48h qui suivent l'achat, sur présentation du ticket de caisse.

02

SERVICE MENUISERIE

Nous nous adaptons à vos mesures...

Nous posons vos serrures et paumelles.

Voir tarifs en magasin.

03

LIVRAISON

Tout s'emporte, tout se livre !
À vous de décider...
Voir conditions en magasin.



Prix en TTC et sous réserve d'erreur typographique - Photos : D.R.

SOMAC

MATÉRIAUX DE CONSTRUCTION

consultez le catalogue sur le site web somac.pf

PAPEETE

Vallée de Titioro
Tél. : 40 501 950
Fax : 40 426 037
somac@somac.pf

Ouvert du lundi au vendredi
de 7h à 16h en journée continue
et le samedi de 7h30 à 11h

RAIATEA

Z.I. de Tahina
Uturoa

Tél. : 40 600 600

Fax : 40 662 626

contact@somacraiatea.pf

Ouvert du lundi au vendredi
de 7h30 à 12h et de 13h à 16h
et le samedi de 8h à 11h30